

AS-6020.3

BETRIEBSANLEITUNG	02
OPERATING INSTRUCTIONS	10
MODE D'EMPLOI	18
GEBRUIKSAANWIJZING	26

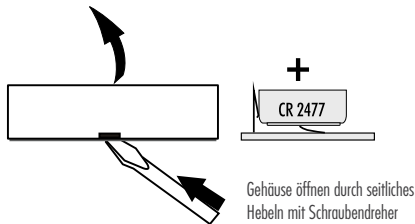

FENSTER-SENDER

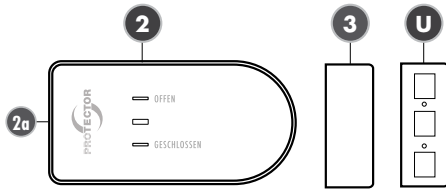

Sie können den Fenster-Sender und das Magnetgehäuse wahlweise mit beigefügten Klebepads oder Schrauben befestigen. Bei Verwendung von einem oder mehreren Unterlegteilen beim Magnetgehäuse, z.B. zum Ausgleich von Fensterrahmen, empfehlen wir den Fenster-Sender und das Magnetgehäuse mit Schrauben zu befestigen, um ein versehentliches Abfallen zu vermeiden.

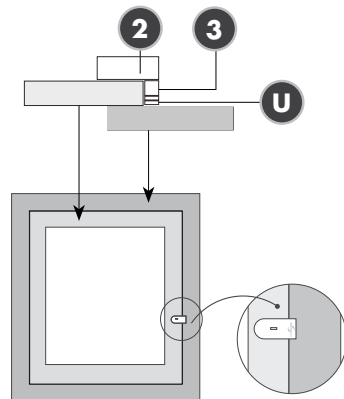
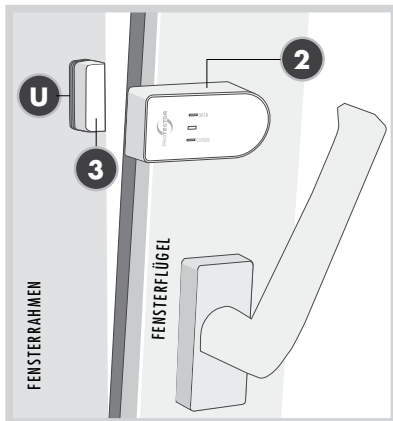
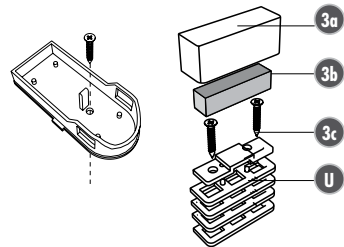

EMPFÄNGER

Funk-Empfänger zum Einbau

- (1) Test-Taste/ Code-Taste/
Wahltester Wirkrichtung
- (4) Netz-LED

Funk-Sender für das Fenster

- (2) Fenster-Sender
- (3) Magnetgehäuse für
Fenster-Sender (3a,b,c)
- (U) Unterlegteile

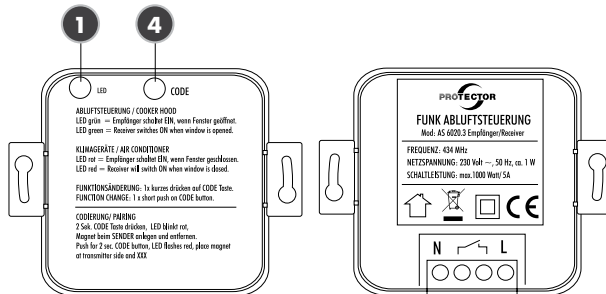

Anschlussbeispiel 1

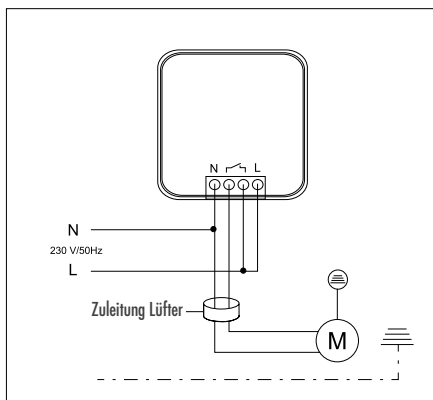

Anschlussbeispiel 2

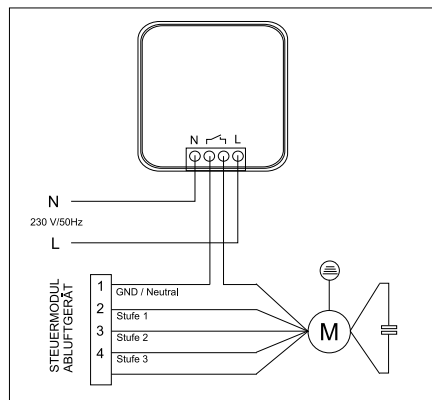

Wir danken Ihnen für den Kauf der PROTECTOR Funk-Abbluftsteuerung AS-6020.3.

Die Bedienungsanleitung ist Bestandteil dieses Gerätes. Sie enthält wichtige Hinweise für Sicherheit, Gebrauch und Entsorgung. Machen Sie sich vor der Benutzung des Gerätes mit allen Bedien- und Sicherheitshinweisen vertraut. Benutzen Sie das nur wie beschrieben und für die angegebenen Einsatzbereiche. Händigen Sie alle Unterlagen bei Weitergabe des Gerätes an Dritte aus.

ALLGEMEINES

Sie können dieses Gerät als Abluftsteuergerät einsetzen, welches als Hilfsmittel zur Überwachung der Frischluftzufuhr bei Inbetriebnahme eines Abluftgerätes (Dunstabzugshaube, Ventilator, etc...) dient. Die Selbstüberwachung zur Sicherstellung der Frischluftzufuhr kann hiermit nicht ersetzt, sondern nur unterstützt werden. Dieses Gerät schaltet das Abluftsystem nur dann ein, wenn ein Druckausgleich durch Öffnen eines Fensters oder einer Tür erfolgt. Damit kann die zusätzlich nachströmende Frischluft aus dem Außenbereich angesaugt werden. Außerdem können Sie mit diesem Gerät auch wahlweise Geräte oder Leuchten EIN oder AUS schalten, wenn z.B. eine Tür oder ein Fenster geschlossen oder geöffnet wird. Dadurch lassen sich z.B. die Energiekosten für Heiz- oder Klimageräte deutlich senken.



ACHTUNG!

Der Rollladen muss bei Benutzung dieses Gerätes als Abluftsteuerung geöffnet sein, da sonst nicht genug Frischluft nachströmen kann!

EINSATZ ZUSÄTZLICHER FUNK-SENDER (MAX. 8 STÜCK)

Das Gerät ist durch mehrere Funk-Sender erweiterbar, wodurch die Abzugshaube nicht mehr nur an ein einzelnes Fenster gebunden ist. Jeder einzelne Fenster-Sender kann das Abluftgerät freigeben.

FUNKTIONS-WAHLSCHALTER

Mit dem Code-Taster (7) am Funk-Empfänger können Sie zwischen zwei Funktionen (Wirkrichtungen) wählen, welches durch rot oder grün leuchten der LED (4) angezeigt wird. Leuchtet die LED grün (OFFEN) wird das angeschlossene Gerät bei geöffnetem Fenster eingeschaltet (z.B. beim Einsatz als Abluftsteuerung). Leuchtet die LED rot (GESCHLOSSEN) schaltet bei geöffnetem Fenster das angeschlossene Gerät aus (z.B. Klimaanlage, Heizgerät).



HINWEIS

Um die Wirkrichtung umzukehren, muss der Code-taster (7) einmalig betätigt werden und anschließend das Fenster geöffnet und geschlossen werden. Die eingestellte Wirkrichtung bleibt auch nach Netzausfall erhalten.

MINDESTÖFFNUNG DES FENSTERS

Diese richtet sich nach

- Der Leistung des Abluftgerätes in m^3/h
- Der Größe des zu öffnenden Fensters in m^2
- Der Größe des Öffnungsspalts am Fenster in cm

(siehe Tabelle 1)

In den meisten Küchen sind rechteckige Kipp-Schwenkfenster eingebaut. Sollte es sich bei dem Fenster um ein z.B. rundes Format handeln, fragen Sie bitte den Installateur und Heizungsbauer oder Elektroinstallateur nach der Berechnung der Mindestöffnung.

Die erforderliche Mindestöffnung des rechteckigen Fensters ist als Beispiel in der Tabelle für Kipp-Schwenkstellung ersichtlich.

1. Ermitteln Sie die Abluftleistung Ihres Abluftgerätes in m^3/h . Sie finden die Abluftleistung auf dem Typenschild oder in der Betriebsanleitung Ihres Abluftgerätes (z. B. Dunstabzugshaube).
2. Messen Sie die innere Breite und Höhe des Fensters und errechnen Sie die Fenstergröße in m^2 .
(Breite x Höhe = m^2 ; z. B. $0,8 \text{ m} \times 1,0 \text{ m} = 0,8 \text{m}^2$) = Fenstergröße
3. Bestimmen Sie anhand der Tabelle aus der Abluftleistung und der Fenstergröße das Spalt-Öffnungsmaß (Mindestspaltöffnung Ihres Fensters).
4. Messen Sie in der Kippstellung die obere innere Fenster-Spaltgröße in cm. Die Spaltgröße Ihres Fensters darf das ermittelte Spalt-Öffnungsmaß nicht unterschreiten! Eine größere Spalt- oder Fensteröffnung ist von Vorteil.
5. Unterschreitet die Spaltgröße des Fensters den zulässigen Wert für das Spalt-Öffnungsmaß entsprechend der Tabelle, so kann das Fenster eventuell nur in der Schwenkposition das erforderliche Öffnungsmaß erreichen. Auch in der Schwenkposition muss eine Mindestspaltgröße erreicht werden. Der Fenster-Sender muss so angebracht sein, dass die Mindestspaltgröße gesichert ist. Wir empfehlen, die Mindestspaltgröße mit Hilfe eines Abstandhalters zu fixieren.

		Fensterfläche in m^2														
		m^2	0,2	0,3	0,4	0,5	0,6	0,7	0,8	0,9	1	1,1	1,2	1,3	1,4	1,5
		cm^2	2000	3000	4000	5000	6000	7000	8000	9000	10000	11000	12000	13000	14000	15000
		Maximal Zulässige Abluftleistung in m^3/h														
Spalt-Öffnungsmaß	5 cm	199	252	297	337	373	406	437	466	493	519	544	568	591	613	
	6 cm	246	311	365	413	456	495	532	567	600	631	661	690	717	744	
	7 cm	294	369	432	488	538	585	628	668	707	743	778	811	843	874	
	8 cm	342	427	500	563	621	674	723	770	813	855	895	933	970	1005	
	9 cm	389	486	567	639	704	763	819	871	920	967	1012	1055	1096	1136	
	10 cm	437	544	635	714	786	852	914	972	1027	1079	1128	1176	1222	1266	
	11 cm	485	603	702	790	869	942	1009	1073	1133	1191	1245	1298	1348	1397	
	12 cm	532	661	770	865	951	1031	1105	1174	1240	1302	1362	1419	1475	1528	

(Tabelle 1) Berechnungstabelle zur Bestimmung der Mindestspaltöffnung Ihres Fensters

CODIERUNG ABLUFTSTEUERUNG

Der Funk-Sender ist werkseitig nicht codiert und muss bei der ersten Inbetriebnahme an den Funk-Empfänger angelernt werden. Bitte die Reihenfolge der folgenden Schritte beachten und den Funk-Sender sowie den Magneten griffbereit halten!

1. Legen Sie im Funk-Sender (2) die Batterie (CR2477) polrichtig ein. Die LED am Funk-Sender leuchtet kurz auf.



HINWEIS

Die Installation darf nur im spannungsfreien Zustand vorgenommen werden. Schalten Sie dazu die elektrische Netzzuleitung spannungsfrei, indem Sie die zugehörige Sicherung ausschalten bzw. herausdrehen. Achten Sie beim Anschluss des Funk-Empfängers auf die Sicherheitshinweise.

2. Schließen Sie den Funk-Empfänger spannungsfrei an eine ordnungsgemäße 230V AC Netzzuleitung, wie im Anschlussbeispiel 1 oder 2 dargestellt, sachgemäß an.
3. Danach schalten Sie die Spannung der Netzzuleitung wieder ein. Die LED (1) blinkt bei ordnungsgemäßer Funktion des Funk-Empfängers für 30 Sekunden grün. Während dieser Zeit befindet sich der Funk-Empfänger im Lernmodus und es kann ein Funk-Sender angelernt werden.
4. Betätigen Sie den Funk-Sender innerhalb dieser 30 Sek., indem Sie den Magnet (3) einmal an die flache Seite des Funk-Senders (2a) halten und wieder entfernen. Die im Funk-Sender eingebaute LED leuchtet auf. Am Funk-Empfänger endet das Blinken der LED (1), und der Anlernvorgang wird abgeschlossen.

5. Jetzt ist der Funk-Sender am Funk-Empfänger angelernt und die AS-6020 ist einsatzbereit.

WEITERE FUNK-SENDER ANLERNEN (MAX. 8 STÜCK)



HINWEIS

Weitere Funk-Sender werden nur in der Funktion „ODER“ angelernt! D.h. Fenster „1“ ODER Fenster „2“ (3-8) können geöffnet werden, um die Abluftsteuerung freizuschalten.

1. Legen Sie eine Batterie (CR 2477) polrichtig in den NEU einzulernenden Funk-Sender ein. Die LED am Funk-Sender leuchtet kurz auf.
2. Drücken Sie am Funk-Empfänger den Taster (4) für 3 Sek. Die LED (1) fängt an zu blinken und der Funk-Empfänger befindet sich für 30 Sekunden im Lernmodus. Während dieser Zeit kann ein weiterer Funk-Sender an dem Funk-Empfänger angelernt werden.
3. Betätigen Sie den Funk-Sender innerhalb dieser 30 Sekunden, indem Sie den Magnet (3) einmal an die flache Seite des Funk-Senders (2a) halten und wieder entfernen. Die im Funk-Sender eingebaute LED leuchtet auf. Am Funk-Empfänger endet das Blinken der LED (1), und der Anlernvorgang wird abgeschlossen.
4. Wiederholen Sie die Schritte 1), 2) und 3) für jeden einzelnen Funk-Sender.
5. Sind max. 8 Funk-Sender angelernt, können keine weiteren hinzugefügt werden.

▶ EINZELNE ODER ALLE FUNK-SENDER LÖSCHEN (MAX. 8 STÜCK)

Einzelnen FUNK-SENDER löschen

1. Drücken Sie am Funk-Empfänger den Taster (4) für 3 Sekunden. Die LED (7) fängt an zu blinken.
2. Aktivieren Sie den zu löschenden Funk-Sender, indem Sie den Magnet (3) einmal an die flache Seite des Funk-Senders (2a) halten und wieder entfernen. Am Funk-Empfänger endet das Blinken der LED (7) und der Löschvorgang für den einzelnen Funk-Sender wird abgeschlossen.

Alle SENDER löschen (Werkseinstellung)

1. Drücken Sie am Funk-Empfänger den Taster (4) für 3 Sekunden. Die LED „AUS“ (7) fängt an zu blinken.
2. Drücken Sie erneut den Taster (4) für 3 Sekunden. Am Funk-Empfänger endet das Blinken der LED „AUS“ (7) und der Löschvorgang für alle Funk-Sender wird abgeschlossen.

MONTAGE DES FUNK-EMPFÄNGERS

 Die Montage muss durch eine Elektrofachkraft erfolgen!

 **ACHTUNG!**
Die Installation darf nur im spannungsfreien Zustand vorgenommen werden.

Der Funk-Empfänger ist ausschließlich für den Betrieb in trockenen Innenräumen geeignet. Der Funk-Empfänger darf nur ortsfest in einer geeigneten Unterputz- bzw. Aufputzdose oder einem anderen dazu geeigneten Gehäuse montiert und betrieben werden.

Schalten Sie dazu die elektrische Netzzuleitung spannungsfrei, indem Sie die zugehörige Sicherung ausschalten bzw. herausdrehen. Schalten Sie außerdem den zugehörigen Fehlerstromschutzschalter ab, so dass die Netzzuleitung allpolig von der Netzspannung getrennt ist. Sichern Sie diese vor unberechtigten Wiedereinschalten und überprüfen Sie die entsprechende Netzzuleitung auf Spannungsfreiheit.

Achten Sie bitte beim Anschluss des Funk-Empfängers auf die Sicherheitshinweise und schließen Sie den Funk-Empfänger, wie im Anschlussbeispiel 1 oder 2 dargestellt wird, fachgerecht an. Der Funk-Empfänger kann direkt in eine Unterputz- oder Aufputzdose eingelegt und über die seitlichen Befestigungslaschen festgeschraubt werden. Achten Sie bei der Montage darauf, dass der Taster (4) an der Gehäuserückseite frei liegt und nicht versehentlich betätigt wird.



HINWEIS

Der Funk-Empfänger sollte nicht hinter einer Metallverkleidung montiert werden, hierdurch wird die Reichweite eingeschränkt.



ACHTUNG!

Prüfen Sie immer, ob die Leistungsaufnahme des angeschlossenen Gerätes kleiner oder gleich der Schalleistung ist.

MONTAGE DES SENDERS

Vorbereitung:

Funk-Sender (2) und Magnet (3) an dem oberen Fensterrahmen und dem Fensterflügel so montieren, dass der allseitige Abstand der beiden Gehäuseteile kleiner 7 mm ist. Zum Anpassen hierzu die beigelegten Unterlegteile verwenden (U).

**HINWEIS**

Achten Sie darauf, die Batterie des Funk-Senders auf die Metalllasche zu legen und nicht darunter zu schieben.

- Das Gehäuseunteil des Funk-Senders an der vorgesehenen Stelle mit dem beigelegten doppelseitigen Klebeband montieren.
Alternativ befindet sich ein vorbereitetes Loch im Gehäuseunteil, durch welches der Funk-Sender am Fensterrahmen festgeschraubt werden kann. Entfernen Sie dazu vorsichtig die Platine vom Gehäuseunteil und schrauben das Gehäuse mit der beigelegten Schraube fest. Setzen Sie danach die Platine wieder zurück.
- Gehäuseoberteil auf das Gehäuseunteil aufdrücken.
- Magnet-Gehäuseunteil an der vorgesehenen Stelle mit dem beigelegten Klebeband montieren.

**ACHTUNG!**

Der Abstand zwischen Sender und dem Magneten darf 7 mm nicht überschreiten!

- Magnet einlegen und mit dem Gehäuseoberteil verschließen.

FUNKTIONSPRÜFUNG

Bei Wirkrichtung „OFFEN“

- Fenster öffnen
- Abluftgerät einschalten > Abluftgerät muss anlaufen
- Fenster schließen > Abluftgerät muss abschalten

Bei Wirkrichtung „GESCHLOSSEN“

- Fenster schließen
- Angeschlossenes Gerät einschalten
- Fenster schließen > das angeschlossene Gerät muss abschalten

FEHLFUNKTIONEN

In Einzelfällen kann es durch Überschneidung mit anderen, ähnlichen Funkgeräten zu Fehlfunktionen kommen. Im Normalfall reicht es, wenn Sie die Platzierung der Komponenten überprüfen und ggf. verändern.

TECHNISCHE DATEN

Netzspannung:	230 V ~, 50/60 Hz, ca. 1 W
Schaltleistung:	1000 W / 5 A bei $\cos \Phi = 1$
Funk-Reichweite:	bis 100 m
Frequenz:	433,92 MHz
Sendeleistung:	< 10mW
Schutzklasse:	IP 20 nur für trockene Räume
Batterie (Sender)	1 x 3V Lithium Typ CR 2477 (Lebensdauer ca. 2 Jahre)

**ACHTUNG!**

Keine eigenen Reparaturversuche durchführen!

2 JAHRE BESCHRÄNKTE GARANTIE

Es wird für die Dauer von 2 Jahren ab Kaufdatum gewährleistet, dass dieses Produkt frei von Defekten in den Materialien und in der Ausführung ist. Dies trifft nur zu, wenn das Gerät in üblicher Weise benutzt wird und regelmäßig instandgehalten wird. Die Verpflichtungen

dieser Garantie werden auf die Reparatur oder den Wiedereinbau irgendeines Teils des Gerätes begrenzt und gelten nur unter der Bedingung, dass keine unbefugten Veränderungen oder versuchte Reparaturen vorgenommen wurden. Ihre gesetzlichen Rechte als Kunde werden in keiner Weise durch diese Garantie beeinträchtigt.

Bitte beachten Sie!

Es besteht kein Anspruch auf Garantie in u. a. folgenden Fällen:

- Bedienungsfehler
- Leere Batterien oder defekte Akkus
- Falsche Codierung/Kanalwahl
- Störungen durch andere Funkanlagen (z.B. Handybetrieb)
- Fremdeingriffe/-wirkungen
- Mechanische Beschädigungen
- Feuchtigkeitsschäden
- Kein Garantie-Nachweis (Kaufbeleg)

Haftungsbeschränkung

Der Hersteller ist nicht für den Verlust oder die Beschädigung irgendwelcher Art einschließlich der beiläufigen oder Folgeschäden haftbar, die direkt oder indirekt aus der Störung dieses Produktes resultieren. Änderungen ohne Ankündigung vorbehalten. Im Rahmen unserer Produktpflege und Geräteoptimierung kann der Inhalt von den Verpackungsangaben abweichen.

SICHERHEITSHINWEIS

Bei Schäden, die durch Nichtbeachten dieser Bedienungsanleitung verursacht werden, erlischt der Garan-

teanspruch. Für Folgeschäden übernehmen wir keine Haftung! Bei Sach- oder Personenschäden, die durch unsachgemäße Handhabung oder Nichtbeachten der Sicherheitshinweise verursacht werden, übernehmen wir keine Haftung. In solchen Fällen erlischt jeder Garantieanspruch!

Verwenden Sie dieses Produkt nicht in Krankenhäusern oder sonstigen medizinischen Einrichtungen. Obwohl dieses System nur relativ schwache Funksignale ausstrahlt, könnten diese dort zu Funktionsstörungen von lebenserhaltenden Systemen führen. Gleiches gilt möglicherweise in anderen Bereichen.

Aus Sicherheits- und Zulassungsgründen (CE) ist das eigenmächtige Umbauen und/oder Verändern des Produkts nicht gestattet.



ACHTUNG!

Zerlegen Sie das Produkt nicht!

Es besteht die Gefahr eines lebensgefährlichen elektrischen Schlages!

Lassen Sie das Verpackungsmaterial nicht achtlos liegen, Plastikfolien/-tüten, Styroporsteile, etc., könnten für Kinder zu einem gefährlichen Spielzeug werden.

Das Gerät ist nur für trockene Innenräume geeignet (keine Badezimmer o.ä. Feuchträume). Vermeiden Sie das Feucht- oder Nasswerden des Geräts.

Wenden Sie sich an eine Fachkraft, wenn Sie Zweifel über die Arbeitsweise, die Sicherheit oder den Anschluss des Geräts haben. Gehen Sie vorsichtig mit dem Produkt um - durch Stöße, Schläge oder dem Fall aus bereits geringer Höhe wird es beschädigt.

TRANSMITTER WINDOW

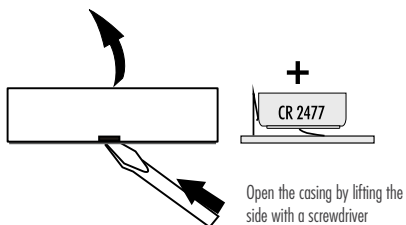
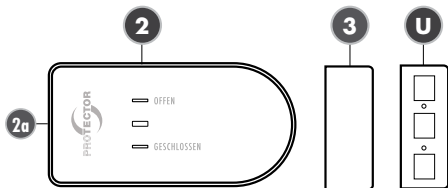

You can fix the window transmitter and the magnet housing with included adhesive pads or screws.

When using one or more washers at the magnet housing, e.g. for compensating window frames, we recommend the window transmitter and the magnet housing to be fastened with screws to avoid an unwanted falling off. (See drawing)

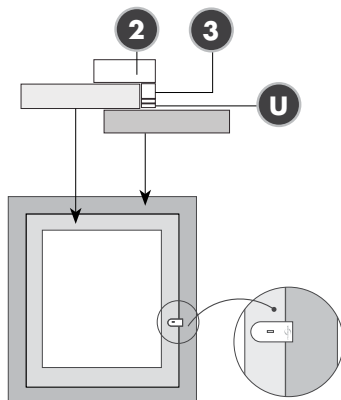
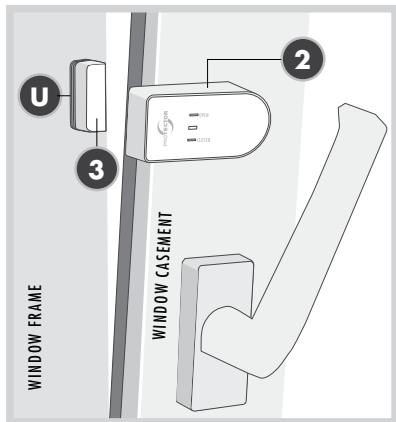
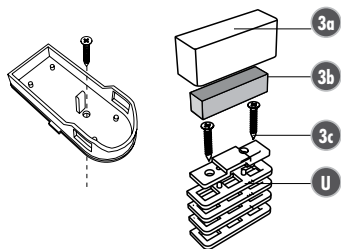

RECEIVER

Receiver for installation

- (1) Test/ Code button
- (4) Power LED

Transmitter for the window

- (2) Transmitter (window)
- (3) Magnet for window transmitter (3a, b, c)
- (U) Washers

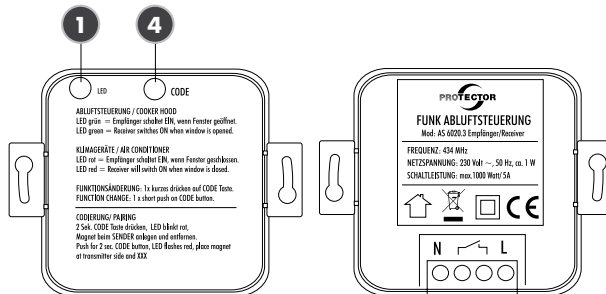

Connection example 1

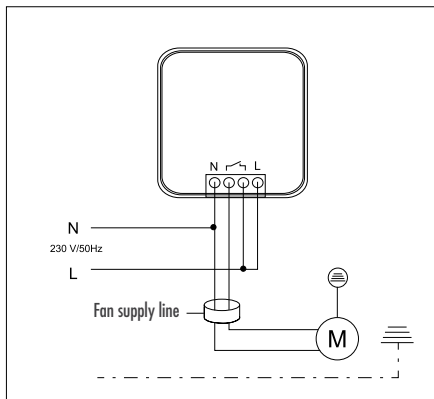

Connection example 2

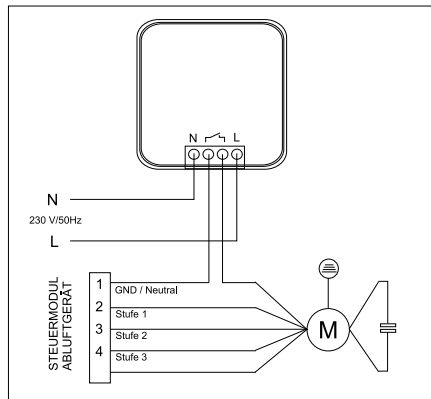

Assembly and operating instructions for an exhaust air controller Model AS-6020.3 (radio version)

Thank you for purchasing the PROTECTOR AS-6020.3 Exhaust Air Controller.



NOTE

Installation of the receiver must be performed by a qualified electrician!

GENERAL

This device can be used as an exhaust air control device, as an aid to monitor fresh air supply when commissioning an exhaust air device (fume extractor hood, fan etc. . .). This cannot replace self-monitoring to ensure fresh air supply, but it can be supportive. This device only activates the exhaust air system in the event of pressure equalisation when a window or door is opened. The additional fresh air streaming in can thus be drawn in from the outside. You can also use this device to selectively switch devices or lamps ON or OFF, for instance when a door or a window is closed or opened. This, for example, enables significant reduction of energy costs for heating or air-conditioning devices.



ATTENTION

When using this device for exhaust air control, the shutter must be open to ensure adequate inflow of fresh air!

USE OF ADDITIONAL TRANSMITTERS (MAX. 8 DEVICES)

The device functionality can be extended by adding more transmitters (window contacts) with the result

that the extractor hood is not limited to a single window only. Each individual transmitter can activate the exhaust air device.

FUNCTION SELECTOR SWITCH

The code button (7) on the receiver allows you to select one of two functions (operating directions), which are displayed by the LED (4) showing red or green. If the LED shows green (OPEN) the connected device is switched on when a window is open (e.g. in air extraction control mode). If the LED shows red (CLOSED) the connected device is switched off when a window is open (e.g. air-conditioning, heating device).



NOTE

In order to reverse the operating direction, the code-switch (7) must be operated once and then the window opened and closed again. The set operating direction is retained even after power failure.

RECEIVER INSTALLATION



ATTENTION

Installation must be performed by a qualified electrician! The device is for indoor use only!

Connection example 1

The receiver can be installed over or under plaster in a distribution or switch box or socket with a 60 mm min. diameter. If required, the fastening ears can be broken off.

Connection example 2

In the case of exhaust air devices with speed steps, the receiver is connected to the fan motor supply only,

to enable the lighting to function independently of the receiver switch status (see diagram).

ATTENTION

Always check that the power rating of the connected device is less than or equal to the switching capacity.

TRANSMITTER INSTALLATION

Preparation

Mount transmitter (2) and magnet (3) on the upper window frame and the window sash in such a way that the distance between the two housing components is less than 7 mm. Use the supplied washers (U) for adjustment.

1. Mount the transmitter housing base at the determined position, using the supplied double-sided adhesive pad.

Alternatively, there is a blanked hole in the bottom of the housing. Remove the circuit board from the bottom of the housing and carefully break open the hole. Use the hole to screw the transmitter to the window frame. Then replace the circuit board.

2. Press the upper part of the housing onto its base.
3. Mount the magnet housing bottom in the determined-position, using the supplied adhesive pad.

ATTENTION

The distance between the transmitter and the magnet must not exceed 7 mm!

4. Insert magnet and close with the housing cover.

		Window area in m ²													
m ²		0,2	0,3	0,4	0,5	0,6	0,7	0,8	0,9	1	1,1	1,2	1,3	1,4	1,5
cm ²		2000	3000	4000	5000	6000	7000	8000	9000	10000	11000	12000	13000	14000	15000
		Maximum permissible exhaust air performance in m ³ /h													
Gap opening measurement in cm	5 cm	199	252	297	337	373	406	437	466	493	519	544	568	591	613
	6 cm	246	311	365	413	456	495	532	567	600	631	661	690	717	744
	7 cm	294	369	432	488	538	585	628	668	707	743	778	811	843	874
	8 cm	342	427	500	563	621	674	723	770	813	855	895	933	970	1005
	9 cm	389	486	567	639	704	763	819	871	920	967	1012	1055	1096	1136
	10 cm	437	544	635	714	786	852	914	972	1027	1079	1128	1176	1222	1266
	11 cm	485	603	702	790	869	942	1009	1073	1133	1191	1245	1298	1348	1397
	12 cm	532	661	770	865	951	1031	1105	1174	1240	1302	1362	1419	1475	1528

(Table 1) Calculation table to determine the minimum opening of your window

Assembly instructions for window contact

Minimum window opening

These are based on:

- a) The power of the exhaust air device in m^3/h
- b) The size of the window to be opened in m^2
- c) The size of the window opening in cm (see table 1)

Most kitchens have rectangular tilt and pivot windows. If your window is round for example, please ask the installation and heating engineers or electrician to calculate the minimum opening. The minimum opening of rectangular windows is shown as an example in the table for the tilt and pivot position.

Calculation table to determine the minimum opening of your window

1. Determine the extraction power of your exhaust air extraction device unit in m^3/h . You can find the exhaust air extraction power on the identification plate or in the operating instructions of your exhaust air device (e.g. extractor hood).
2. Measure the inner width and height of the window and calculate the window size in m^2 . (**width x height = m^2 ; e.g. 0.8 m x 1.0 m = 0.8 m^2**) = window size
3. Using the table, work out the opening size (minimum opening for your window) from the extraction power and window size.
4. While the window is in the tilted position, measure the upper inner gap size of the window in cm. The gap size of your window must not be below the opening size calculated! The bigger the gap or window opening, the better.

5. If the gap size of the window is less than the permissible value for the opening size according to the table, the window may only be able to achieve the required opening size in the pivot position. There must also be a minimum gap when the window is in the pivoted position. The window contact shall be positioned in such a way as to ensure the minimum gap size. We recommend you ensure the minimum gap size using a spacer.

CODING BETWEEN TRANSMITTER AND RECEIVER

The transmitter is not factory encoded and must be trained on the receiver when first operated.

NOTE

Please follow the sequence strictly!

1. Insert the battery (CR 2477) into the TRANSMITTER. The LED lights up briefly.
2. Connect the receiver to the power supply system. If the AS-6020.3 is working correctly, the POWER LED lights up green.
3. Press and hold the sensor (4) on the RECEIVER for 2 seconds, until the LED begins to blink red.
4. Activate the TRANSMITTER by holding the magnet against the housing once and then removing it. The LED built into the transmitter lights up. The POWER LED on the RECEIVER stops blinking and the tuning-in procedure is completed.
5. Now the TRANSMITTER is tuned in to the RECEIVER and the AS-6020.3 is ready for use.

TRAINING IN MORE THAN ONE TRANSMITTER (MAX. 8 DEVICES)

1. Insert a battery (CR 2477) into the TRANSMITTER to be tuned in.
2. Press and hold the sensor (4) on the receiver for 2 seconds. The CLOSED LED (5) begins to blink.
3. Activate the TRANSMITTER by holding the magnet against the housing once and then removing it. The POWER LED on the RECEIVER stops blinking and the tuning-in procedure is completed.
4. Repeat steps a), b) and c) for each individual transmitter.
5. Once a maximum of 8 TRANSMITTERS is tuned in, it is impossible to add any more.

DELETING ONE OR ALL TRANSMITTERS (MAX. 8 DEVICES)

Deleting individual TRANSMITTERS

1. Press and hold the sensor (4) on the receiver for 2 seconds. The CLOSED LED (5) begins to blink.
2. Activate the TRANSMITTER to be deleted by holding the magnet against the housing once and then removing it. The POWER LED on the RECEIVER stops blinking and the deletion procedure is completed.

Deleting all TRANSMITTERS

1. Press and hold the sensor (4) on the receiver for 2 seconds. The CLOSED LED (5) begins to blink.
2. Press and hold the sensor (4) once more for 2 seconds. The POWER LED on the RECEIVER stops

blinking and the deletion procedure for all TRANSMITTERS is completed.

FUNCTIONAL TEST

With (OPEN) operating direction:

1. Switch exhaust air device ON and open the window > exhaust air device must switch on.
2. Close the window > exhaust air device must switch off.

With (CLOSE) operating direction:

- 1) Switch connected device ON and open the window > the connected device must switch off.
- 2) Close the window > the connected device must switch on.



MALFUNCTIONS

In individual cases cross-over with other similar radio devices can cause malfunctions. In the normal case it is sufficient to check the positioning of the components and if necessary, to modify this.

TECHNICAL DATA

Mains voltage:	230 V ~, 50/60 Hz, approx. 1 W
Mains switching capacity:	1000 W/5 A, at cos phi =1
Radio range up to:	100 m
Frequency:	433.92 Mhz
Transmitting power:	< 10mW
Protection class:	IP 20 only for dry rooms
Battery (transmitter):	1 x 3V Lithium Typ CR 2477 (lifetime approx. 2 years)

NEVER CARRY OUT REPAIRS YOURSELF!

2 YEAR LIMITED GUARANTEE

For two years after the date of purchase, the defect free condition of the product model and its materials is guaranteed. This guarantee is only valid when the device is used as intended and is subject to regular maintenance checks. The scope of this guarantee is limited to the repair or reinstallation of any part of the device, and is only valid if no unauthorised modifications or attempted repairs have been undertaken. Customer statutory rights are not affected by this guarantee.

Please note!

No claim can be made under guarantee in the following circumstances:

- Operational malfunction
- Empty batteries or faulty accumulator
- Erroneous coding/channel selection
- Fault through other radio installation (i.e. mobile operation)
- Unauthorised modifications / actions
- Mechanical damage
- Moisture damage
- No proof of guarantee (purchase receipt)

Claims under warranty will be invalidated in the event of damage caused by non-compliance with the operating instructions. We do not accept any responsibility for consequential damage! No liability will be accepted for material damage or personal injury caused by inappropriate operation or failure to observe the

safety instructions. In such cases, the guarantee will be rendered void.

Liability limitation

The manufacturer is not liable for loss or damage of any kind including incidental or consequential damage which is the direct or indirect result of a fault to this product.

SAFETY NOTES

The warranty will be null and void in case of damages arising from violations of these operating instructions. We are not liable for consequential damages!

We accept no liability for material damages or injuries arising from inappropriate use or violation of the safety instructions. In such cases all warranty claims are null and void!

Do not use this product in hospitals or other medical facilities. Although this device transmits only relatively weak radio signals, the signals may in such locations result in malfunctioning of systems critical to life. The same may apply to other areas.

For reasons of safety and licensing (CE), unauthorised conversion and /or modification of the product is prohibited.

The design of the product complies with protection class 1. Only a standard mains socket (230V~/50Hz) of the public mains supply may be used to power the device. Devices powered by mains voltage must be kept away from children. Please therefore be particularly careful in the presence of children.

 **ATTENTION**

Do not take the product apart! There is a danger of lethal electric shock!

Do not leave packaging material lying about since plastic foils and pockets and polystyrene parts etc. could be lethal toys for children.

The device is suitable only for dry interior rooms (not bathrooms and other moist places). Do not allow the device to get moist or wet. There is a danger of lethal electric shock!

In industrial institutions, the accident prevention regulations of the Association of Commercial Professional Associations for electrical installations and equipment must be observed.

Please consult a specialist should you have doubts regarding the method of operation, the safety, or the connections of the device.

Handle the product with care – it is sensitive to bumps, knocks or falls even from low heights.

ÉMETTEUR

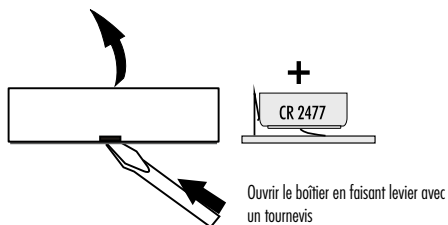
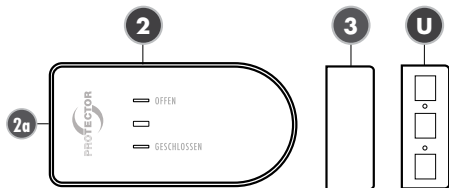

Vous pouvez fixer l'émetteur de fenêtre et le boîtier d'aimant au choix avec des pastilles adhésives ou des vis attachées.

Lors de l'utilisation d'une ou plusieurs pièces de calage, par exemple pour compenser les cadres de fenêtres, nous recommandons de fixer la station de fenêtre et le boîtier de l'aimant avec les vis pour éviter une chute accidentelle. (Voir diagramme.)

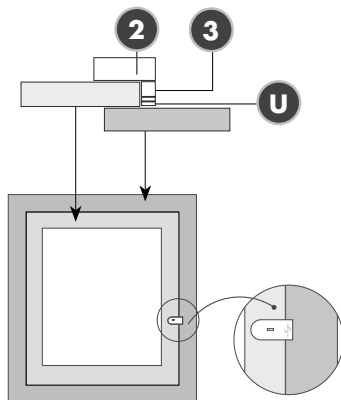
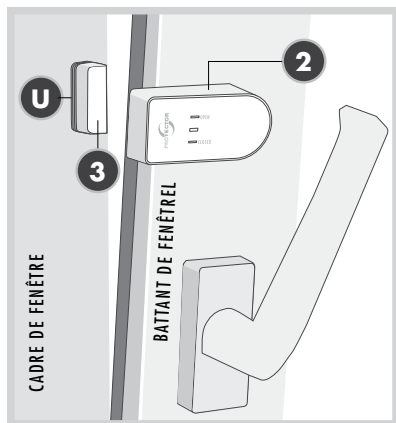
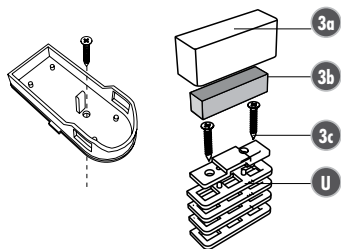

RÉCEPTEUR

Récepteur pour l'installation

- (1) Bouton Test / Code
- (4) LED de tension

Emetteur pour fenêtre

- (2) Transmetteur (fenêtre)
- (3) Aimant pour l'émetteur de la fenêtre (3a,b,c)
- (U) Pièces de calage

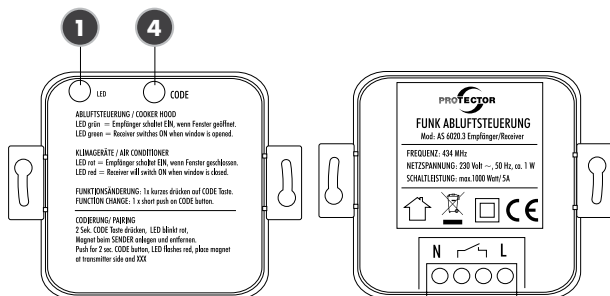

Exemple de raccordement 1

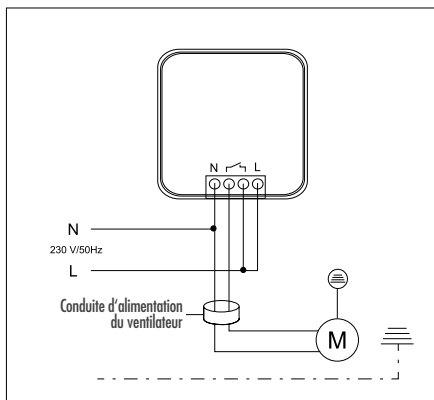

Exemple de raccordement 2

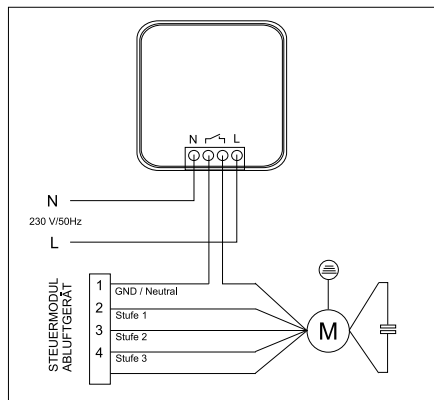

Manuel de montage et d'utilisation du contrôleur pour extracteur d'air Modèle AS-6020.3 (version sans fil)

Nous vous remercions pour l'achat de ce régulateur de ventilation universel AS-6020.3 PROTECTOR

REMARQUE

le montage du récepteur doit être effectué par un électricien qualifié

GENERAL

Cet appareil permet de METTRE EN MARCHÉ et d'ARRÊTER les appareils et lumières lors par exemple de la fermeture ou de l'ouverture d'une porte ou d'une fenêtre. Ce système permet par exemple de réduire fortement les coûts énergétiques liés au chauffage et aux appareils de climatisation. De plus, vous pouvez également utiliser cet appareil en tant que régulateur de ventilation, afin de surveiller l'apport en air frais lors de la mise en service d'un appareil d'évacuation de l'air vicié (hotte, ventilateur, etc...). Cet appareil ne remplace pas une surveillance personnelle permettant de garantir l'apport en air frais, mais la supporte. L'appareil met le système de ventilation en marche uniquement lorsqu'une compensation de pression est produite par l'ouverture d'une fenêtre ou d'une porte. L'air frais provenant de l'extérieur peut ainsi être aspiré.

ATTENTION

Lorsque cet appareil est utilisé en tant que régulateur de ventilation, les volets roulants doivent être ouverts. Dans le cas contraire, l'air frais entrant pourrait être présent en quantité insuffisante !

UTILISATION D'UN ÉMETTEUR SUPPLÉMENTAIRE (MAXI 8 APPAREILS)

L'appareil peut être élargi grâce à plusieurs émetteurs (contacts pour fenêtres) de sorte que la hotte n'est plus uniquement liée à une seule fenêtre. Chaque émetteur peut déclencher le ventilateur.

COMMUTATEUR DE SÉLECTION DE FONCTION

Le bouton de code (1) du récepteur vous permet de sélectionner l'une des deux fonctions (directions effectives), affichées par la LED (4) rouge ou verte. Si la LED est verte (OUVERT), l'appareil connecté est activé quand une fenêtre est ouverte (par ex. en mode commande d'extraction d'air). Si la LED est rouge (FERMÉ), l'appareil connecté est désactivé quand une fenêtre est ouverte (par ex. air conditionné, dispositif de chauffage).

REMARQUE

Pour inverser le direction effective, le bouton de code (1) doit être actionné une fois, puis la fenêtre ouverte puis refermée. La direction effective réglé est conservé même après une panne de courant.

MONTAGE DU RÉCEPTEUR

 **ATTENTION** Le montage doit être effectué par un électricien qualifié. L'appareil peut uniquement être placé à l'intérieur d'un bâtiment.

Exemple de raccordement 1

Le récepteur peut être intégré ou monté de manière apparente dans un boîtier de distribution, un boîtier pour interrupteur ou un boîtier pour prise d'un diamètre minimum de 60 mm. Les languettes de fixation peuvent être cassées si besoin.

Exemple de raccordement 2

Dans le cas d'appareils d'évacuation de l'air vicié munis d'un interrupteur permettant de définir le niveau de la ventilation, le récepteur est inséré dans le circuit du moteur du ventilateur, afin que l'éclairage fonctionne indépendamment de l'état de mise en marche du récepteur (voir schéma).



ATTENTION

vérifiez toujours que la puissance d'alimentation de l'appareil connecté est plus petite ou équivalente à la puissance de rupture.

MONTAGE DE L'EMETTEUR

Préparation

Montez le capteur (2) et l'aimant (3) sur le cadre supérieur de la fenêtre et le dormant de la fenêtre, de sorte à ce que la distance entre les deux parties du boîtier soit inférieure à 7 mm. Utilisez les rondelles fournies (U) pour adapter cette distance.

1. Montez la partie inférieure du boîtier du capteur à l'endroit prévu à l'aide du ruban adhésif double face.

Alternativement, vous trouverez un trou préforé dans la partie inférieure du boîtier. Retirez la platine de la partie inférieure du boîtier et percez le trou avec précaution. Ceci permet de fixer le capteur sur le cadre de la fenêtre.

2. Poussez la partie supérieure du boîtier sur la partie inférieure.

		Surface de la fenêtre en m ²													
m ²		0,2	0,3	0,4	0,5	0,6	0,7	0,8	0,9	1	1,1	1,2	1,3	1,4	1,5
cm ²		2000	3000	4000	5000	6000	7000	8000	9000	10000	11000	12000	13000	14000	15000
		Puissance maximale d'extraction d'air autorisée en m ³ /h													
Dimension de la fente d'ouverture en cm	5 cm	199	252	297	337	373	406	437	466	493	519	544	568	591	613
	6 cm	246	311	365	413	456	495	532	567	600	631	661	690	717	744
	7 cm	294	369	432	488	538	585	628	668	707	743	778	811	843	874
	8 cm	342	427	500	563	621	674	723	770	813	855	895	933	970	1005
	9 cm	389	486	567	639	704	763	819	871	920	967	1012	1055	1096	1136
	10 cm	437	544	635	714	786	852	914	972	1027	1079	1128	1176	1222	1266
	11 cm	485	603	702	790	869	942	1009	1073	1133	1191	1245	1298	1348	1397
	12 cm	532	661	770	865	951	1031	1105	1174	1240	1302	1362	1419	1475	1528

(Tableau 1) Tableau de calcul pour déterminer l'ouverture minimale de votre fenêtre

- Montez la partie inférieure du boîtier de l'aimant à l'endroit prévu à l'aide du ruban adhésif.



ATTENTION

la distance entre le capteur et l'aimant ne peut pas être supérieure à 7 mm !

- Insérez l'aimant et refermez la partie supérieure du boîtier.

Instructions de montage du contact de fenêtre

Ouverture minimale de la fenêtre Celle-ci dépend des facteurs suivants :

- La puissance du système d'évacuation en m^3/h
- La dimension de la fenêtre à ouvrir en m^2 .
- La dimension de l'ouverture de la fenêtre en cm (voir tableau 1)

La plupart des cuisines est équipée de fenêtres oscillobattantes rectangulaires. S'il s'agit d'une fenêtre ronde par exemple, veuillez-vous adresser à l'installateur chauffagiste ou à l'installateur électricien pour calculer l'ouverture minimale.

L'ouverture minimale requise de la fenêtre rectangulaire est indiquée comme exemple dans le tableau de la position basculante et pivotante.

Tableau de calcul pour définir l'ouverture minimale de votre fenêtre

- Déterminer la puissance d'évacuation de votre système d'évacuation d'air en m^3/h . La puissance d'évacuation est indiquée sur la plaque signalétique ou dans le mode d'emploi de votre système d'évacuation d'air (p. ex. hotte aspirante).

- Mesurer la largeur et la hauteur intérieure de votre fenêtre pour calculer la dimension de la fenêtre en m^2 . (largeur x hauteur = m^2 ; p. ex. 0,8 m x 1,0 m = 0,8 m^2) = dimension de la fenêtre
- Le tableau permet de déterminer la cote d'ouverture minimale (ouverture minimale de votre fenêtre) à l'aide de la puissance d'évacuation et de la dimension de la fenêtre.
- Mesurer l'ouverture intérieure en cm de votre fenêtre en position basculée. L'ouverture de votre fenêtre ne doit pas être inférieure à la cote d'ouverture calculée ! Une plus grande ouverture est encore mieux.
- Si l'ouverture de la fenêtre est inférieure à la valeur de l'ouverture déterminée à l'aide du tableau, il est éventuellement possible que la cote d'ouverture requise ne soit atteinte qu'en position pivotée. En position pivotée, il y a également une cote d'ouverture minimale à respecter. Le contact de fenêtre doit être installé de façon à garantir la cote d'ouverture minimale. Nous recommandons de fixer la cote d'ouverture minimale à l'aide d'une entretoise.

CODAGE ENTRE ÉMETTEUR ET RÉCEPTEUR

L'émetteur n'est pas codé à l'usine et doit être adapté au récepteur lors de la première mise en service.



REMARQUE

Merci de procéder dans cet ordre précis!

- Insérer la pile (CR 2477) dans l'ÉMETTEUR. La LED s'allume brièvement.

2. Connecter le récepteur au système d'alimentation électrique. Si l'AS-6020.3 fonctionne correctement, la LED D'ALIMENTATION s'allume en vert.
3. Appuyer et maintenir le palpeur (4) sur le RECEPTEUR pendant 2 secondes jusqu'à ce que la LED commence à clignoter en rouge.
4. Activer l'ÉMETTEUR en tenant l'aimant contre le boîtier une fois, puis le retirer. La LED intégrée à l'émetteur s'allume. La LED D'ALIMENTATION du RÉCEPTEUR cesse de clignoter et la procédure de réglage est terminée.
5. Maintenant, l'ÉMETTEUR est réglé sur le RÉCEPTEUR et l'AS-6020.3 est prêt à l'emploi.

RÉGLAGE DE PLUS D'UN RÉCEPTEUR (MAXI 8 APPAREILS)

1. Insérer une pile (CR 2477) dans l'ÉMETTEUR à régler.
2. Appuyer et maintenir le palpeur (4) sur le récepteur pendant 2 secondes. La LED FERMÉ (5) commence à clignoter.
3. Activer l'ÉMETTEUR en tenant l'aimant contre le boîtier une fois, puis le retirer. La LED D'ALIMENTATION du RÉCEPTEUR cesse de clignoter et la procédure de réglage est terminée.
4. Répéter les étapes a), b) et c) pour chaque émetteur individuel.
5. Une fois qu'un maximum de 8 ÉMETTEURS sont réglés, il est impossible d'en ajouter.

SUPPRIMER UN OU TOUS LES ÉMETTEURS (MAXI 8 APPAREILS)

Supprimer des ÉMETTEURS individuels

1. Appuyer et maintenir le palpeur (4) sur le récepteur pendant 2 secondes. La LED FERMÉ (5) commence à clignoter.
2. Appuyer et maintenir palpeur (4) une fois de plus pendant 2 secondes. La LED D'ALIMENTATION du RÉCEPTEUR cesse de clignoter et la procédure de suppression de tous les ÉMETTEURS est terminée.

VERIFICATION DU FONCTIONNEMENT

En direction effective (OPEN) :

1. Mettez l'appareil de ventilation en marche et ouvrez la fenêtre > le ventilateur doit se mettre en marche.
2. Fermez la fenêtre > le ventilateur doit s'arrêter.

En direction effective (CLOSE) :

1. Mettez l'appareil connecté en marche et ouvrez la fenêtre > l'appareil connecté doit s'éteindre.
2. Fermez la fenêtre > l'appareil connecté doit s'allumer.



DYSFONCTIONNEMENTS

Dans des cas particuliers, un croisement avec d'autres appareils radio similaires peut provoquer des dysfonctionnements. Généralement, il suffit de vérifier le positionnement des composants et, si nécessaire, de le modifier.

DONNÉES TECHNIQUES

Tension secteur:	230 V ~ ,50/60 Hz, env. 1 W
Puissance de commutation secteur:	1000 W / 5 A, at cos phi = 1
Portée radio jusqu'à:	100 m
Fréquence:	433.92 Mhz
Énergie d'émission:	< 10mW
Classe de protection:	IP 20 pour pièces sèches uniquement
Piles (pour l'émetteur):	1 x 3V Lithium Typ CR 2477 (durée de vie env. 2 ans)



NE PAS TENTER DE RÉPARER VOUS-MÊME LES DÉTÉRIORATIONS !

GARANTIE LIMITEE A 2 ANS

Il est garanti pendant 2 ans à partir de la date d'achat que ce produit ne présente aucun défaut au niveau du matériau et du modèle. Cette garantie est uniquement valide lorsque l'appareil est utilisé de manière conforme, et entretenu régulièrement. La présente garantie se limite à la réparation ou au réassemblage d'une pièce quelconque de l'appareil dans la mesure où aucune modification ou réparations non autorisées n'ont été effectuées. Vos droits légaux en tant que client ne sont en aucun cas influencés par cette garantie. Veuillez noter que toute réclamation dans le cadre de la garantie est exclue dans les cas suivants, entre autres :

- Erreur de commande
- Piles vides ou accus défectueux
- Codage erroné ou sélection incorrecte des canaux
- Perturbations dues à d'autres appareils radio

(par ex. utilisation d'un téléphone portable)

- Interventions/influences extérieures
- Dégâts mécaniques

La garantie s'annule en cas de non-observation du présent mode d'emploi. Nous déclinons toute responsabilité pour tout dommage indirect ! Nous déclinons également toute responsabilité en cas de dommages survenus sur l'appareil ou des personnes suite à une manipulation non-conforme ou la non-observation des consignes de sécurité. La garantie s'annule automatiquement dans ces cas-là !

Responsabilité limitée :

Le fabricant décline toute responsabilité en cas de perte ou de dommages quelconques, y compris les dommages consécutifs ou accessoires qui résultent directement ou indirectement de la défaillance de ce produit.

CONSIGNES DE SÉCURITÉ

Tout dommage résultant d'un non-respect des présentes instructions a pour effet d'annuler la garantie ! Nous déclinons toute responsabilité pour les dommages consécutifs ! De même, le constructeur n'assume aucune responsabilité en cas de dommage matériels ou corporels résultants d'une utilisation de l'appareil non conforme aux spécifications ou d'un non-respect des présentes instructions. De tels cas ont pour effet d'annuler la garantie ! Ne pas utiliser ce produit dans des hôpitaux ou autres installations sanitaires. Les signaux radio émis par ce dispositif sont relativement faibles. Toutefois, l'utilisation pourrait perturber le fonctionnement des appareils de maintien des fonctions vitales. Ceci est aussi valable pour d'autres domaines

Pour des raisons de sécurité et d'homologation, toute transformation ou modification arbitraire du produit est interdite. Le montage du produit correspond à la classe de sécurité 1. L'alimentation en courant ne doit s'effectuer que par une prise (230V~/50Hz) raccordée au réseau d'alimentation public. Les appareils alimentés par le secteur ne doivent pas être laissés à la portée des enfants. Une prudence toute particulière s'impose donc lors de l'utilisation. Ne démontez jamais le produit!

Ceci pourrait provoquer un choc électrique mortel !
Ne laissez pas traîner le matériel d'emballage. Les feuilles ou poches plastiques, les éléments polystyrène, etc. peuvent se transformer en jouets dangereux pour les enfants. L'usage doit s'effectuer dans des milieux secs uniquement (évitéz tout usage dans espaces humides comme la salle de bain par exemple).



ATTENTION

Évitéz tout contact du dispositif avec l'humidité ou avec l'eau Ceci pourrait provoquer un choc électrique mortel !

Dans les installations industrielles, il convient d'observer les consignes de prévention d'accidents relatives aux installations et moyens d'exploitation, édictées par les syndicats professionnels. En cas de doute concernant le raccordement, le fonctionnement ou la sécurité de l'appareil, veuillez contacter un spécialiste. Ce produit doit être manipulé avec précaution. Les coups, les chocs ou une chute, même d'une faible hauteur, peuvent l'endommager.

ZENDER

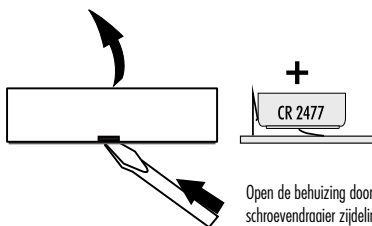
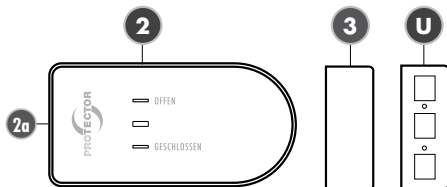

Open de behuizing door de schroevendraaier zijdelings te gebruiken als hefboom

U kunt het venster zender en de magneet behuizing met bijgevoegde zelfklevende pads of schroeven te lossen. Bij gebruik van één of meer onderlegstukken voor de magneetbehuizing, bv voor het compenseren van raamkozijnen, raden we het venster zender en de magneet behuizing worden vastgezet met schroeven om dat ongewenste vallen te voorkomen. (Zie tekening)

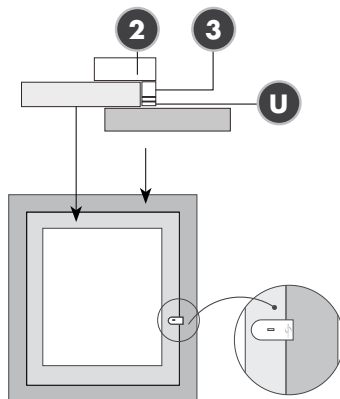
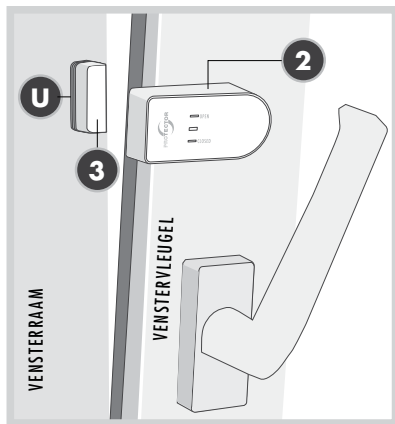
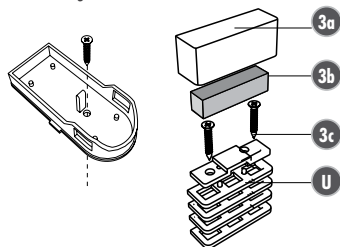

ONTVANGER

Ontvanger voor installatie

- (1) Test / Code-toets
- (4) Power-LED

Zender voor het venster

- (2) Zender (venster)
- (3) Magneet voor venster zender (3a,b,c)
- (U) Onderlegplaatjes

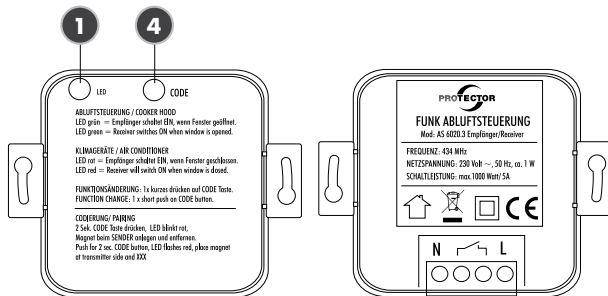

Aansluitvoorbeeld 1

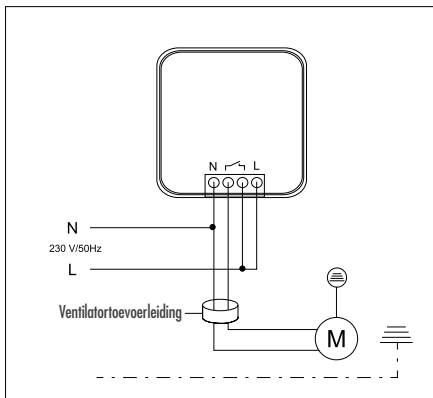

Aansluitvoorbeeld 2

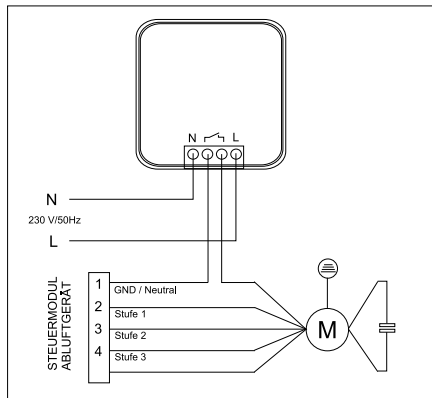

Montagehandleiding en gebruiksaanwijzing voor afzuigbesturing Model AS-6020.3 (draadloze versie)

Wij danken u voor de aankoop van de universele sturing afvoerlucht AS-6020.3 van PROTECTOR.

ALGEMEEN

Met dit toestel kan u naar keuze toestellen IN- of UITschakelen wanneer bijvoorbeeld een deur of een venster gesloten of geopend wordt. Daardoor kunnen bijvoorbeeld de energiekosten voor verwarmings- of airconditioningtoestellen gevoelig verminderen. Bovendien kunt u dit toestel ook als controller afvoerlucht inzetten, als hulpmiddel voor de controle op de aanvoer van verse lucht bij het in gebruik nemen van een toestel voor afvoerlucht (afzuigkap, ventilator, enz.). De zelfcontrole voor het garanderen van de toevoer van frisse lucht kan hiermee niet vervangen worden maar enkel ondersteund. Dit toestel schakelt het afzuigstelsel enkel dan aan wanneer een opheffing van drukverschil door het openen van een venster of een deur ontstaat. Daarmee kan dan de bijkomende binnenstromende verse lucht van buiten aangezogen worden.

OPGELET

De rolluiken moeten bij gebruik van dit toestel als sturing afvoerlucht geopend zijn omdat anders niet genoeg verse lucht kan nastromen!

GEBRUIK ALS BIJKOMENDE ZENDER (MAX. 8 STUKS)

Het toestel is uitbreidbaar met meerdere zenders (venstercontacten) waardoor de afzuigkap niet meer aan één enkel venster gebonden is. Elke aparte zender kan het afvoertoestel vrijgeven.

FUNCTIE-KEUZESCHAKELAAR

Met de code-knop (7) op de ontvanger kunt u kiezen uit twee functies (werkrichtingen). De gekozen functie wordt door het rood of groen branden van de LED (4) aangegeven. Als de LED groen brandt (OPEN), dan wordt het aangesloten apparaat bij een geopend raam ingeschakeld (bijv. bij gebruik als afzuigstelselbesturing). Als de LED rood brandt (CLOSE), dan wordt het aangesloten apparaat (bijv. airconditioning, verwarmingstoestel) bij een geopend raam uitgeschakeld.



OPMERKING

Om de werkriching te keren, moet de codeschakelaar (7) eenmaal worden ingedrukt en vervolgens het venster moet worden geopend en weer gesloten. De set werkriching blijft ook na stroomuitval behouden.

MONTAGE VAN DE ONTVANGER



OPGELET

De montage moet door een elektrovakman gebeuren! Toestel enkel inzetten binnen in gebouwen!

Ansluitvoorbeeld 1

De ontvanger kan zowel ingebouwd als opgebouwd worden in een verdeelkast, schakel- of stopcontact met minstens 60 mm diameter. Het bevestigingslipje kan indien nodig afgebroken worden.



Ansluitvoorbeeld 2

Bij afzuigtoestellen met trapinstelling van het blaastoestel wordt de ontvanger in de aanvoerleiding van de ventilatiemotor tussengeschakeld zodat de verlichting onafhankelijk van de schakeltoestand van de ontvanger functioneert.



OPGELET

Controleer steeds of de vermogensopname van het aangesloten toestel kleiner of gelijk is aan het schakelvermogen.

MONTAGE VAN DE ZENDER

Vorbereiding

zender (2) en magneet (3) aan het bovenste venster raam en venstervleugel zo monteren dat de afstand naar alle kanten van de beide behuizingen kleiner dan 7 mm is. Voor het aanpassen hiervan de bijgevoegde stukken gebruiken om er onder te leggen (U).

1. Zender-onderstuk van de behuizing op de voorziene plaats met de bijgevoegde dubbelzijdige kleefpad monteren.

Als alternatief is er ook een voorgeboord gat in het behuizingsonderdeel. Verwijder de platine van het onderstuk van de behuizing en breek het gat voorzichtig open. De zender kan hierdoor aan het vensterraam vastgeschroefd worden. Zet daarna de platine weer terug.

		Vensteroppervlakte in m ²													
m ²		0,2	0,3	0,4	0,5	0,6	0,7	0,8	0,9	1	1,1	1,2	1,3	1,4	1,5
cm ²		2000	3000	4000	5000	6000	7000	8000	9000	10000	11000	12000	13000	14000	15000
		Maximaal toegelaten luchtafvoerprestatie in m ³ /h													
Maat van de opening	5 cm	199	252	297	337	373	406	437	466	493	519	544	568	591	613
	6 cm	246	311	365	413	456	495	532	567	600	631	661	690	717	744
	7 cm	294	369	432	488	538	585	628	668	707	743	778	811	843	874
	8 cm	342	427	500	563	621	674	723	770	813	855	895	933	970	1005
	9 cm	389	486	567	639	704	763	819	871	920	967	1012	1055	1096	1136
	10 cm	437	544	635	714	786	852	914	972	1027	1079	1128	1176	1222	1266
	11 cm	485	603	702	790	869	942	1009	1073	1133	1191	1245	1298	1348	1397
	12 cm	532	661	770	865	951	1031	1105	1174	1240	1302	1362	1419	1475	1528

(Tabel 1) Berekeningstabel voor de bepaling van de minimale opening van uw venster

2. Bovendeel van de behuizing op onderstuk van de behuizing drukken.
3. Magneet-onderstuk van de behuizing op de voorziene plaats met de bijgevoegde kleefpad monteren.



OPGELET

De afstand tussen zender en de magneet mag niet hoger zijn dan 7 mm!

4. Magneet inleggen en met het bovenstuk van de behuizing afsluiten.

MONTAGEAANWIJZINGEN RAAMCONTACT

Minimale opening van het raam

Deze is afhankelijk van:

- a) het vermogen van het afzuigstelsel in m^3/uur
- b) de grootte van het te openen raam in m^2
- c) de grootte van de kieropening van het raam in cm (zie tabel 1)

De meeste keukens hebben rechthoekige draaikiepramen. Als het raam een andere vorm heeft (bijv. rond), vraag dan de (verwarmings)installateur of elektricien om de minimale opening te berekenen. In de tabel kunt u de minimaal noodzakelijke opening van een rechthoekig raam vinden (als voorbeeld raam met draaikiepstand).

Berekeningstabel voor het bepalen van de minimale kieropening van uw raam

- 1) Bepaal het afzuigvermogen van uw afzuigstelsel in m^3/uur . U vindt het afzuigvermogen op het typeplaatje of in de gebruiksaanwijzing van uw afzuigstelsel (bijv. afzuigkap).

- 2) Meet de binnenste breedte en hoogte van het raam en bereken de grootte van het raam in m^2
(breedte x hoogte = m^2 ; bijv. $0,8 \text{ m} \times 1,0 \text{ m} = 0,8 \text{ m}^2$) = grootte van het raam.
- 3) Bepaal met behulp van de tabel, uit het afzuigvermogen en de grootte van het raam, de minimale kieropening van uw raam.
- 4) Meet in de kiepstand de grootte van de bovenste, binnenste kier van het raam in cm. De grootte van de kier mag niet kleiner zijn dan de berekende kieropening! Een grotere kier- of raamopening is nog beter.
- 5) Als de kieropening van het raam kleiner is dan de minimale grootte zoals aangegeven in de tabel, dan kan de noodzakelijke opening eventueel alleen in de draaistand van het raam bereikt worden. Ook in de draaistand moet er sprake zijn van een minimale opening. Het raamcontact moet zodanig gemonteerd worden, dat de minimale kieropening gewaarborgd is. Wij raden u aan, de minimale kieropening met behulp van een afstandhouder te fixeren.

CODERING TUSSEN ZENDER EN ONTVANGER

De zender is niet gecodeerd in het fabriek en moet bij de eerste inbedrijfstelling aangeleerd worden aan de ontvanger.



Respecteer de volgorde nauwkeurig!

1. Plaats de batterij (CR 2477) in de ZENDER. De LED gaat even branden.

2. Sluit de ontvanger aan op het lichtnet. De POWER LED gaat (bij juiste werking van de AS-6020.3) groen branden.
3. Houd op de ONTVANGER de drukknop (4) twee seconden ingedrukt, tot de LED rood begint te knipperen.
4. Activeer de ZENDER, door de magneet één keer tegen de behuizing te houden en weer te verwijderen. De in de zender geïntegreerde LED gaat branden. Op de ONTVANGER stopt de LED met knipperen. Het aanmeldingsproces wordt afgesloten.
5. Nu is de ZENDER bij de ONTVANGER aangemeld en is de AS-6020.3 klaar voor gebruik.

MEERDERE ZENDERS AANMELDEN (MAX. 8 STUKS)

1. Plaats een batterij (CR 2477) in de aan te melden ZENDER.
2. Druk de drukknop (4) van de ontvanger twee seconden in. De CLOSED-LED (5) begint te knipperen.
3. Activeer de ZENDER, door de magneet één keer tegen de behuizing te houden en weer te verwijderen. Op de ONTVANGER stopt de POWER LED met knipperen. Het aanmeldingsproces wordt afgesloten.
4. Herhaal de stappen a), b) en c) voor elke zender.
5. Als er 8 (max.) ZENDERS aangemeld zijn, dan kunnen er niet meer zenders toegevoegd worden. Eén of meer zenders of alle

ZENDERS AFMELDEN (MAX. 8 STUKS)

Eén of meer ZENDERS afmelden

1. Druk de drukknop (4) van de ontvanger twee seconden in. De CLOSED-LED (5) begint te knipperen.
2. Activeer de af te melden ZENDER, door de magneet één keer tegen de behuizing te houden en weer te verwijderen. Op de ONTVANGER stopt de POWER LED met knipperen. Het afmeldingsproces wordt afgesloten.

Alle ZENDERS afmelden

1. Druk de drukknop (4) van de ontvanger twee seconden in. De CLOSED-LED (5) begint te knipperen.
2. Druk de drukknop (4) nog een keer twee seconden in. Op de ONTVANGER stopt de POWER LED met knipperen. Het afmeldingsproces voor alle ZENDERS wordt afgesloten.

TECHNISCHE GEGEVENS

Netspanning:	230 V ~, 50/60 Hz, ca. 1 W
Maximale schakelcapaciteit:	1000 W / 5 A, bij $\cos \phi = 1$
Reikwijdte zender tot:	100 meter
Frequentie:	433.92 Mhz
Zendvermogen	< 10mW
Veiligheidsklasse:	IP 20 alleen voor droge ruimtes
Batterijen (zender):	1 x 3V Lithium Typ CR 2477 (levensduur ca. 2 jaar)



**U MAG ZELF NIET TRACHTEN DE
REPARATIE UIT TE VOEREN!**

2 JAAR BEPERKTE GARANTIE

Voor de duur van 2 jaar wordt de garantie gegeven, dat dit product vrij is van defecten in het materiaal en in de uitvoering. Dat is alleen van toepassing als het toestel op normale wijze gebruikt wordt en regelmatig wordt onderhouden. De verplichtingen van deze garantie zijn beperkt tot de reparatie of de nieuwe montage van een of ander onderdeel van het toestel en gelden uitsluitend onder de voorwaarde dat er geen onbevoegde wijzigingen of pogingen tot reparatie werden uitgevoerd. Uw wettelijke rechten als klant worden op geen enkele wijze door deze garantie beïnvloed.



OPGELET!

Er is geen recht op garantie in ondermeer de volgende gevallen:

- bedieningsfouten
- lege batterijen of defecte accu's
- verkeerde codering/kanaalkeuze
- storingen door andere toestellen op radiostralen (bv. gsm-gebruik)
- ingrepen/inwerkingen van buitenaf
- mechanische beschadigingen
- vochtschade
- geen garantiebewijs (aankoopbewijs)

Bij schade die veroorzaakt wordt doordat deze gebruiksaanwijzing niet werd opgevolgd, vervalt alle aanspraak op garantie. Voor vervolgschade zijn wij niet aansprakelijk! Bij materiële of

lichamelijke schade die veroorzaakt werd door oncorrect gebruik of doordat de veiligheidsrichtlijnen niet werden opgevolgd, zijn wij niet aansprakelijk. In deze gevallen vervalt elke aanspraak op garantie!

Aansprakelijkheidsbeperking:

De fabrikant is niet aansprakelijk voor het verlies of de beschadiging van om het even welke soort, met inbegrip van bijkomende of vervolgschade, die direct of indirect het resultaat zijn van een fout in het product.

VEILIGHEIDSRICHTLIJNEN

Bij schade die door het niet navolgen van deze gebruikershandleiding wordt veroorzaakt, vervalt het recht op garantie. Voor indirecte schade zijn wij niet aansprakelijk! Voor schade aan zaken of personen die door ongeschikte bediening of niet-opvolgen van de veiligheidsrichtlijnen veroorzaakt wordt, zijn wij niet aansprakelijk. In deze gevallen vervalt elke aanspraak op garantie!

Gebruik dit product niet in ziekenhuizen of soortgelijke medische instellingen. Hoewel dit toestel slechts relatief zwakke radiosignalen uitzendt, zouden die daar tot werkingsstoornissen van levensbelangrijke systemen kunnen leiden. Hetzelfde geldt mogelijk in andere omgevingen. Om veiligheids- en vergunningsredenen (CE) is het niet toegestaan om op eigen houtje het product om te bouwen en/of te veranderen.

De montage van het product komt overeen met beschermingsklasse 1. Als spanningsbron mag uitsluitend een reglementaire netcontactdoos (230V~/50Hz) van het openbare voedingsnet gebruikt worden. Toestellen die via de netspanning worden gevoed, horen niet in kinderhanden thuis. Wees daarom in aanwezigheid van kinderen extra voorzichtig.

Haal het product niet uit elkaar! Er bestaat gevaar op een levensgevaarlijke elektrische schok! Laat het verpakkingsmateriaal niet achteloos rondslingeren, plastic folie/ zakken, polystyreendelen enz. kunnen in kinderhanden gevaarlijk speelgoed worden. Het toestel is uitsluitend geschikt voor droge binnenruimtes (geen badkamers of andere vochtige ruimtes).



OPGELET

**Vermijd dat het toestel vochtig of nat wordt.
Er is gevaar op een levensgevaarlijke elektrische schok!**

In bedrijfsgebouwen moeten de veiligheidsvoorschriften van het verbond van bedrijfsvakverenigingen voor elektrische installaties en bedrijfsmiddelen worden gerespecteerd. Wend u tot een vakman als u twijfelt over de werkwijze, de veiligheid of de aansluiting van het toestel. Ga voorzichtig om met het product - door stoten, slagen of een val van al geringe hoogte wordt het beschadigd.

- DE** Diese Bedienungsanleitung ist eine Publikation der Firma: **Protector GmbH - An den Kolonaten 37 - D-26160 Bad Zwischenahn**
Diese Bedienungsanleitung entspricht dem technischen Stand bei Drucklegung. Änderung in Technik und Ausstattung vorbehalten.
- EN** These operating instruction are published by **Protector GmbH - An den Kolonaten 37 - 26160 Bad Zwischenahn - Germany**
The operating instructions reflect the current technical specifications at time of print. We reserve the right to change the technical or physical specifications.
- FR** Cette notice est une publication de la société **Protector GmbH - An den Kolonaten 37 - 26160 Bad Zwischenahn - Allemagne**
Cette notice est conforme à la réglementation en vigueur lors de l'impression. Sous réserve de modifications techniques et d'équipement.
- NL** Deze gebruiksaanwijzing is een publicatie van **Protector GmbH - An den Kolonaten 37 - 26160 Bad Zwischenahn - Duitsland**
Deze gebruiksaanwijzing voldoet aan de technische eisen bij het ter perse gaan. Wijzigingen in techniek en uitrusting



Batterien und Akkus dürfen nicht in den Hausmüll!

Jeder Verbraucher ist gesetzlich verpflichtet, alle Batterien und Akkus, bei einer Sammelstelle oder im Handel abzugeben, damit sie umweltgerecht entsorgt werden können.

Batterien und Akkus bitte nur entladen abgeben.



Batteries and accumulators must not be disposed of with household waste!

Every consumer is legally obliged to hand in all batteries and accumulators at a collection point or in the trade so that they can be disposed of in an environment-friendly manner.

Please only dispose of discharged batteries and accumulators.



Les piles et accumulateurs ne doivent pas être jetés avec les ordures ménagères!

Chaque consommateur a l'obligation légale de remettre toutes les piles et accumulateurs à un point de collecte ou dans le commerce afin qu'ils puissent être éliminés dans le respect de l'environnement.

Veuillez ne vous débarrasser que des piles et accumulateurs déchargés.



Batterijen en accu's mogen niet met het huisvuil worden weggegooid!

Elke consument is wettelijk verplicht om alle batterijen en accu's in te leveren bij een inzamelpunt of in de handel, zodat ze op een milieuvriendelijke manier kunnen worden afgevoerd

Gooi alleen lege batterijen en accu's weg.

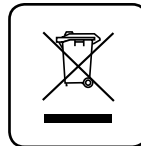

Hiermit erklärt die Firma Protector GmbH, dass dieses Gerät den folgenden Richtlinien entspricht:
RoHS 2011/65/EU, LVD 2014/35/EU, EMC 2014/30/EU, RED 2014/53/EU

Konformitätserklärung kann unter folgender Adresse gefunden werden:
<http://www.protector24.de/download/ce/as60203ce.pdf>



Protector GmbH · An den Kolonaten 37 · 26160 Bad Zwischenahn · Germany